

# luminária meia lua

O manual a seguir auxiliará na instalação da luminária e troca de lâmpada.

## IMPORTANTE

- A LUMINÁRIA É FORNECIDA COM LÂMPADA E GLOBO DE VIDRO JÁ INSTALADOS. PARA FAZER A INSTALAÇÃO ELÉTRICA, O CLIENTE DEVE PROTEGER O VIDRO PARA QUE NÃO QUEBRE.

- **NUNCA FORÇAR A MOLA DE SUSTENTAÇÃO DO GLOBO DE VIDRO, POIS PODERÁ CAUSAR O AFROUXAMENTO IRREVERSÍVEL.**

- A INSTALAÇÃO ELÉTRICA DEVE SER FEITA POR PROFISSIONAIS.

- UTILIZAR LÂMPADA BULBO LED, SOQUETE E27, LUZ AMARELA (SUGESTÃO: 2700K).

## o que vem dentro da embalagem?

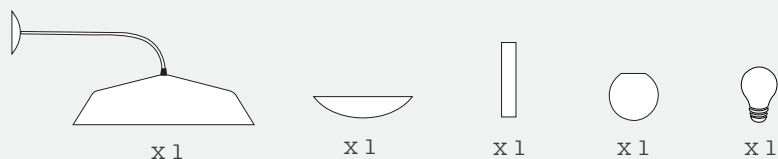

## como montar e instalar?

1 Tire a canopla do fio.

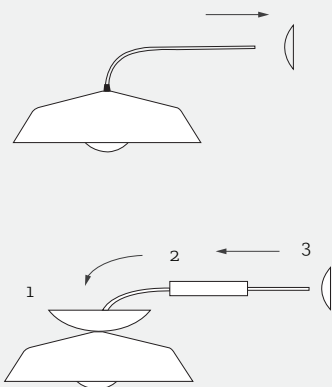

2 Coloque as peças de madeira e canopla seguindo a ordem ao lado:

3 Faça a instalação elétrica com um profissional e certifique-se que a luminária está bem presa ao teto.

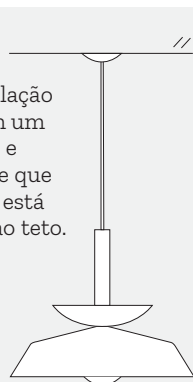

## como trocar a lâmpada?

1 Com a luminária já fixada, coloque a mão no globo de vidro e faça uma leve pressão para um dos lados.

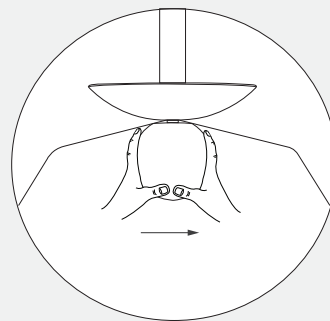

2 Com a outra mão, pressione levemente a mola que está dentro do globo para baixo e tire esse lado do globo. **A mola nunca deve ser afrouxada!**

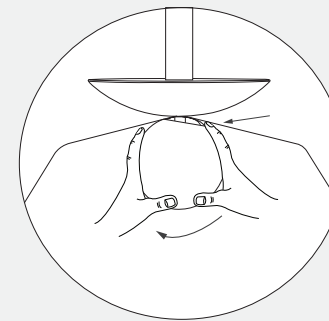

3 Puxe levemente o globo do outro lado, até sair totalmente.

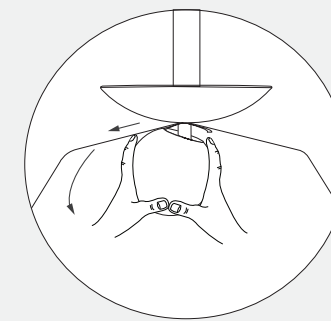

4 Troque a lâmpada e encaixe o globo novamente.

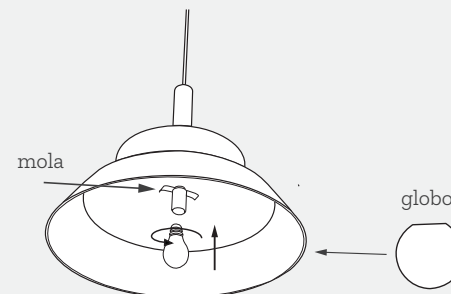

5 Encaixe o globo de vidro em um dos lados da mola, fazendo uma leve pressão ao sentido oposto. **A mola nunca deve ser afrouxada!**

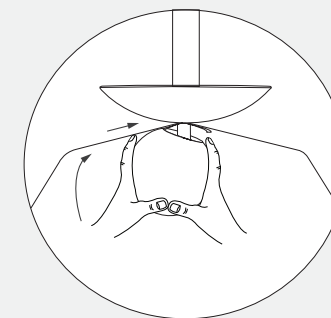

6 Com a outra mão, pressione levemente o outro lado da mola para baixo e encaixe dentro do globo de vidro.

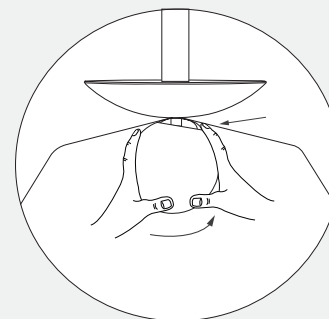

7 Ajuste para o centro e puxe levemente para baixo, conferindo se está firme. E pronto!

